



Centre d'études stratégiques de l'Afrique (CESA)
Forum sur la gouvernance de la sécurité en
Afrique de l'Est :
Contrôle parlementaire du secteur de la
sécurité sur la lutte contre le terrorisme
et l'extrémisme violent

Du 8 au 11 avril 2025
Nairobi, Kenya



Session 1: Terrorisme et
extrémisme violent en
Afrique de l'Est : Menaces
et réponses

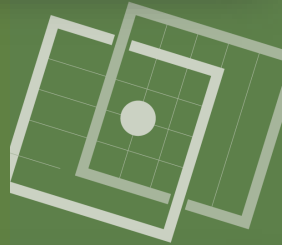

M. Idriss M. Lallali
Directeur adjoint

Centre de l'Union africaine pour la lutte contre le terrorisme (AUCTC)





... Aperçu de la présentation

1. Tendances récentes du terrorisme et de l'extrémisme violent
2. Liens entre terrorisme et criminalité organisée
3. Rôle des centres nationaux de lutte contre le terrorisme et de fusion de l'information
4. Importance de la gouvernance, de la surveillance et du leadership parlementaire



... Tendances récentes du terrorisme

- Persistance et adaptation d'Al-Chabab
- Montée en puissance d'une entité issue de l'EI au Puntland
- Usage de drones armés et de technologies avancées
- Cyber-radicalisation et recrutement en ligne
- Cryptomonnaies finançant le terrorisme
- Exportation de l'expertise en matière d'expertise de l'EEI à d'autres régions





... Les capacités avancées des drones d'Al-Chabab

- Fabrication de composants de drones par impression 3D
- Utilisation de drones pour la reconnaissance de l'attaque de la baie de Manda
- Risque potentiel des drones armés

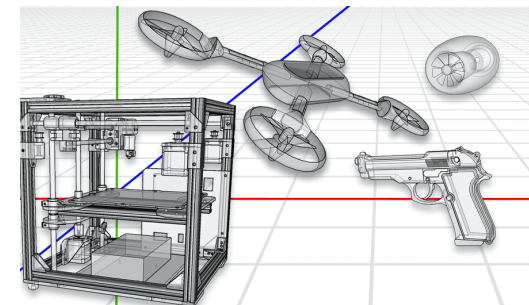
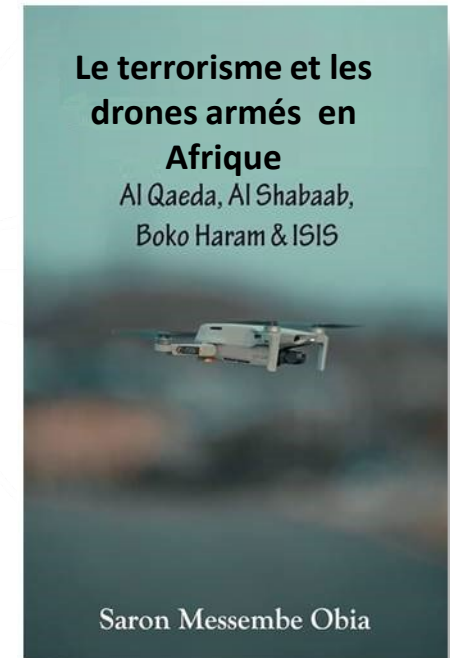



Menaces technologiques émergentes

- Utilisation de drones par Al-Chabab (Kenya: attaque de Manda Bay)
 - Fabrication de composants de drones par impression 3D
 - Utilisation de drones pour la reconnaissance lors de l'attaque de Manda Bay
 - Risque potentiel de drones armés
- Cyber-menaces : radicalisation via les médias sociaux (Kenya, Ouganda)
- Risque d'usage de cryptomonnaie par des groupes terroristes

Adaptation des stratégies de lutte contre le terrorisme en Afrique de l'Est

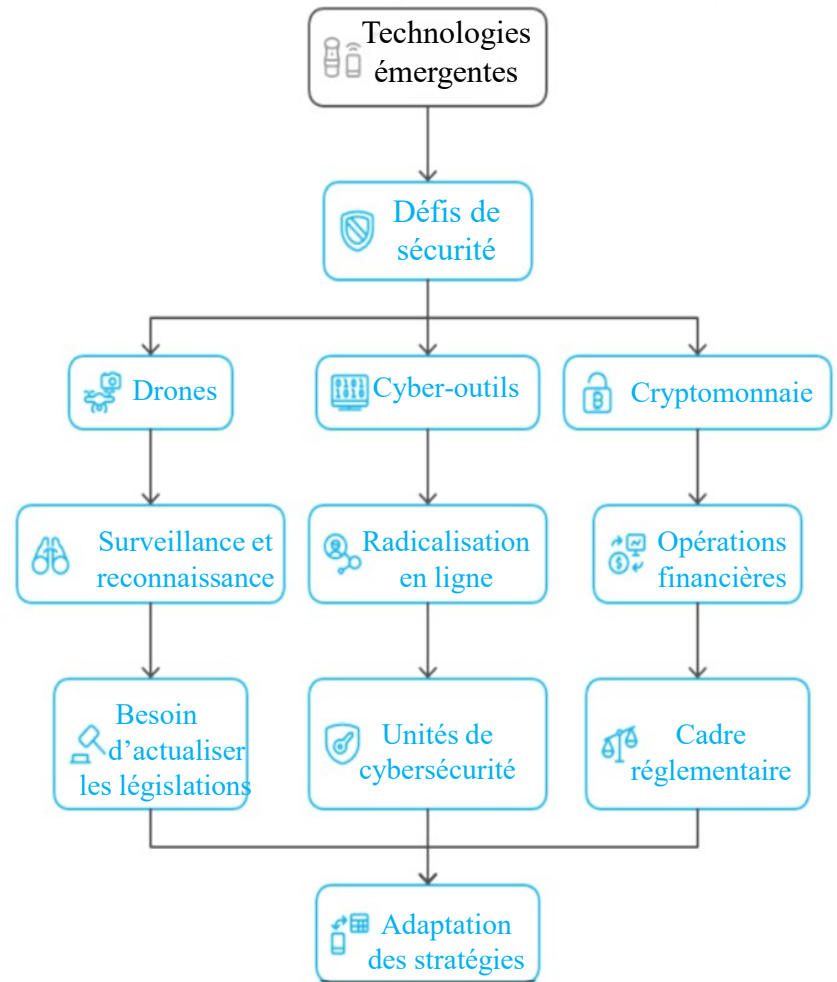



... L'importance stratégique de la Somalie

- La région du Puntland en tant que plateforme financière et logistique de l'EI
- Connexion des réseaux terroristes du Moyen-Orient, d'Asie du Sud et d'Afrique
- Coordination accrue avec les membres du Mozambique, de la RDC, et de l'Afghanistan





... L'évolution du terrorisme en Afrique de l'Est

- La menace persistante d'Al Chabab (Kenya: Westgate Mall, Uganda: attentats de Kampala)
- Présence de l'EI en Somalie (Puntland)
- La Somalie, noeud stratégique entre les réseaux terroristes d'Afrique, du Moyen-Orient et d'Asie du Sud





... Lien entre terrorisme et crime organisé

- Les 100 millions de dollars de recettes annuelles d'Al-Chabab provenant de l'extorsion et de la taxation
- Utilisation d'entreprises écrans et blanchiment d'argent (exemple de Crown Bus Service)
- Le charbon de bois, l'ivoire, les stupéfiants et la traite d'être humains
- Coordination de réseau criminels régionaux (Kenya, Tanzanie, Ouganda, États du Golfe)
- Utilisation par l'EI des transferts d'argent informels (hawala) et de l'argent mobile

Enrayer le financement du terrorisme en Afrique de l'Est



Flux de financement d'Al-Chabab

Extorsion et taxation en Somalie



Méthode de financement de l'État islamique

Transferts informels et plateformes mobiles



Coopération régionale

Collaboration du Kenya et de l'Ouganda



Efforts internationaux

Sanctions et partage des renseignements

Narcoterrorisme

- Dans le narcoterrorisme, les terroristes fabriquent, transportent et vendent des drogues illicites pour financer des activités terroristes.
- Le narcoterrorisme désigne la violence utilisée par les trafiquants de drogue pour influencer les gouvernements ou empêcher les efforts du gouvernement visant à mettre fin au trafic de drogue.

Exemple : la fabrication, le transport et la vente des drogues illicites pour financer des activités terroristes.



... Fusion des renseignements & coopération régionale

- Les centres de fusion intègrent le renseignement et les réponses opérationnelles
- Le groupe de travail conjoint anti-terroriste de l'Ouganda (JATT)
- Coordination du renseignement entre plusieurs agences du Kenya
- Opérations régionales (opérations conjointes Ouganda-RDC contre les FDA)

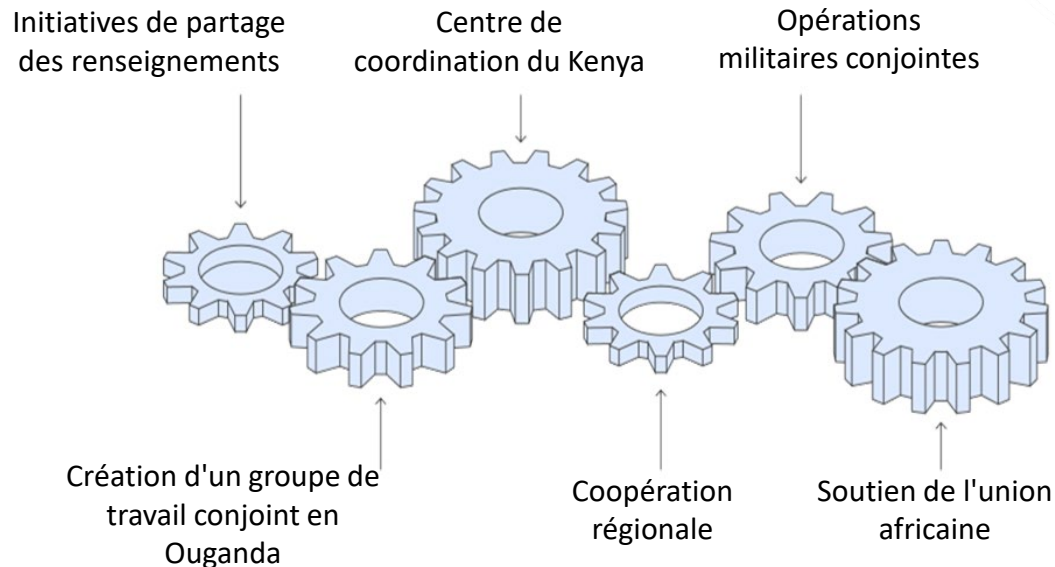

Engagement communautaire et prévention de l'extrémisme violent

- L'initiative de police de proximité « Nyumba Kumi » au Kenya
- Rôle des chefs religieux et des notables locaux dans la lutte contre les récits extrémistes
- Réhabilitation et réintégration (centres de réhabilitation en Somalie)
- Initiatives économiques et éducatives pour lutter contre la radicalisation
- Importance du soutien parlementaire aux programmes communautaires

Manque d'engagement communautaire dans la lutte contre le terrorisme

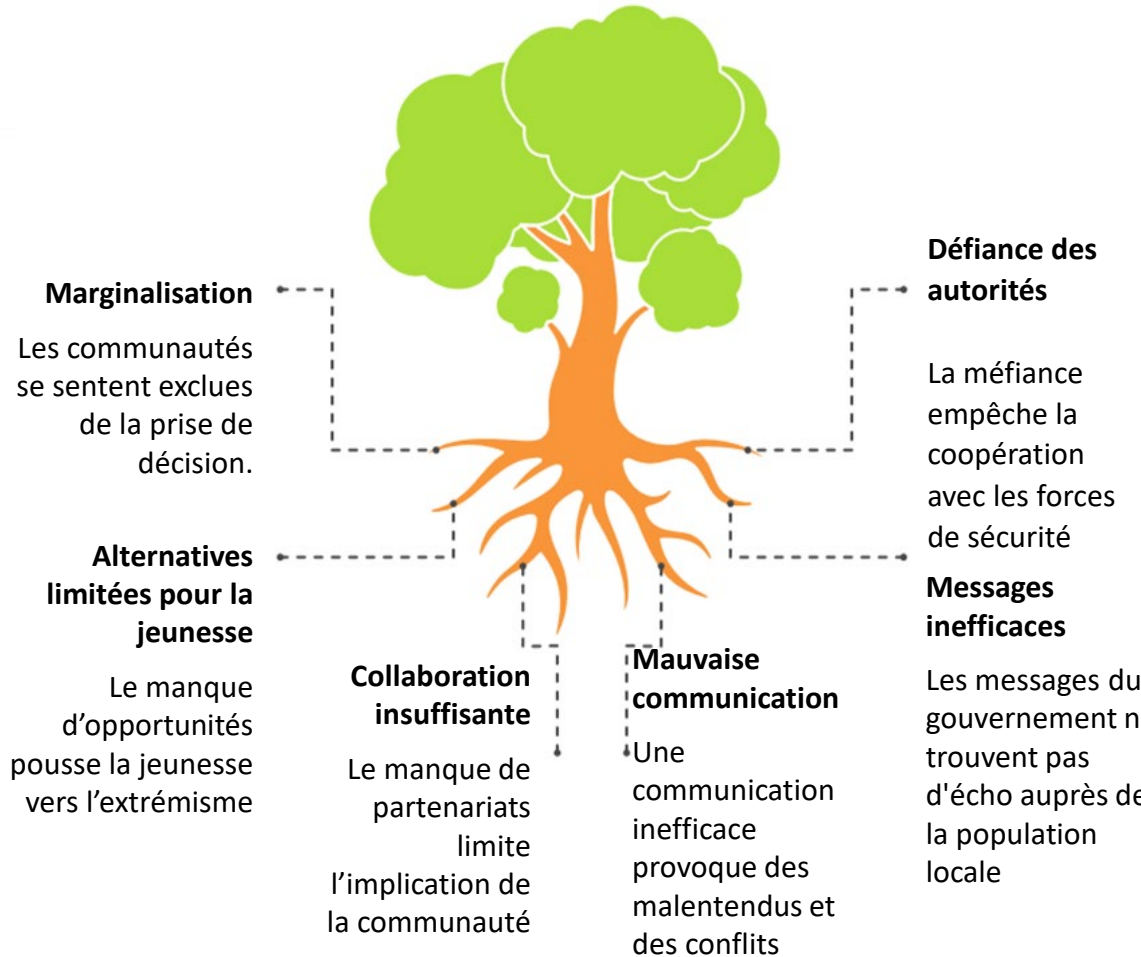

... Gouvernance, contrôle de l'État, et État de droit

- Institutions de contrôle garantissant la responsabilité du secteur de la sécurité (Kenya : IPOA)
- Contrôle législatif des lois et réglementations relatives à l'anti-terrorisme
- Résolution des griefs sous-jacents par le biais de la gouvernance
- Équilibre entre mesures de sécurité et droits de l'homme
- Transparence des opérations de sécurité

Cycle de gouvernance antiterroriste efficace



1

Établir la responsabilité

Mettre en place des systèmes de suivi et d'évaluation des comportements en matière de sécurité

2

Façonner le cadre juridique

Concevoir des lois qui favorisent la sécurité tout en protégeant les droits

3

Traiter les conditions sous-jacentes

Investir dans le développement de la communauté pour prévenir l'extrémisme

4

Gagner la confiance du public

Renforcer la confiance dans les opérations de sécurité grâce à la transparence



Recommandations stratégiques et conclusion

- Renforcer le partage de renseignements, la coopération opérationnelle et la coordination au niveau régional
- Institutionaliser les programmes de déradicalisation et de réintégration, ainsi que des initiatives solides d'engagement communautaire
- Renforcer l'autonomisation des jeunes par le biais d'initiatives de gouvernance locale et de résilience des communautés
- Renforcer les capacités contre les menaces émergentes, y compris les drones, la cybersécurité et les crypto-monnaies
- Garantir un engagement politique durable, un contrôle parlementaire rigoureux, une bonne gouvernance et un investissement financier cohérent dans la lutte contre le terrorisme
- Renforcer les capacités de renseignement financier et de lutte contre le financement du terrorisme

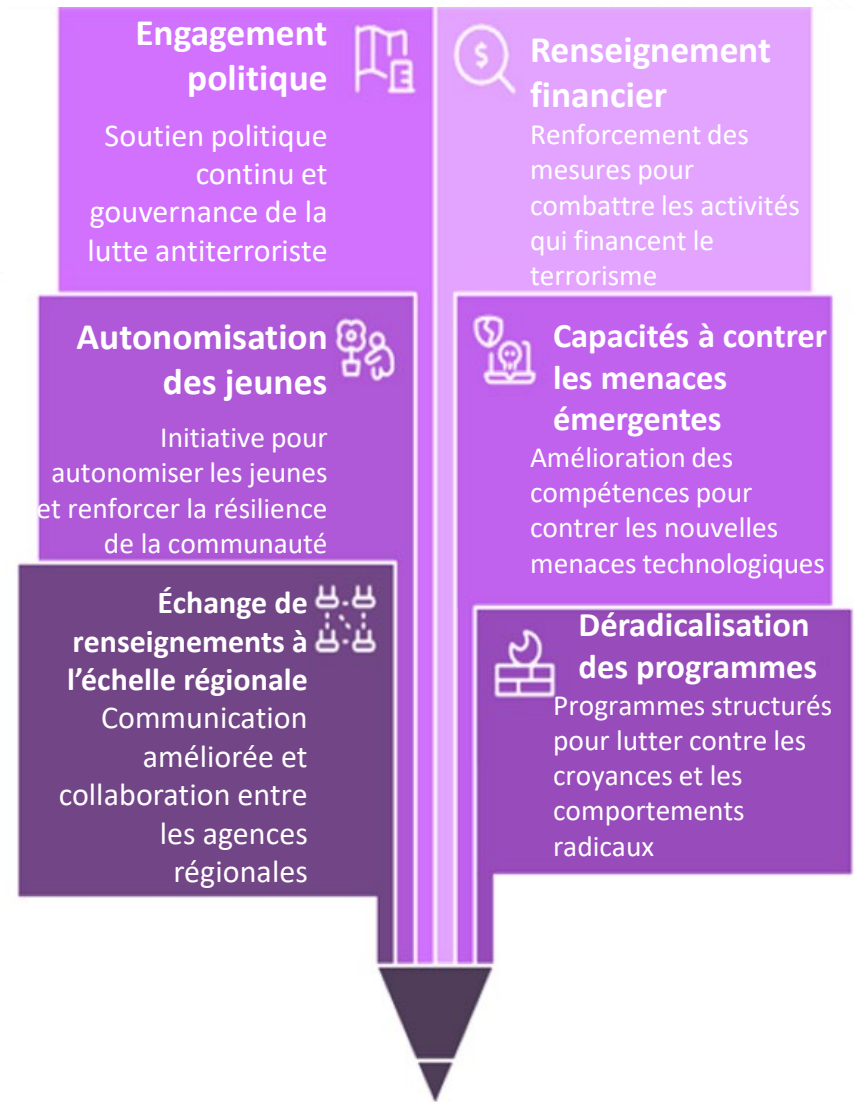



Défis...

...

- Approches conventionnelles face à une menace non conventionnelle;
- Essayer de trouver des solutions à court terme face à la stratégie à long terme des terroristes ;
- Priorités locales en matière de sécurité dictées par le programme mondial de lutte contre le terrorisme (conformité) ;
- Capacité à s'adapter rapidement et efficacement à la nature changeante et à l'innovation de la menace ;
- Milices d'autodéfense contre les forces de défense et de sécurité nationales
- Manque d'imagination : « cela n'arrivera jamais n'est vrai que tant que cela n'est pas arrivé » ;
- Peu de temps consacré à relier les événements locaux, régionaux et mondiaux, empêchant d'être assez rapide ou efficace pour être dans la prévention au lieu de la réaction;
- Multiples mécanismes de sécurité régionale qui se chevauchent et sont redondants ;
- Manque de coordination entre les partenaires internationaux en matière de renforcement des capacités ;
- Absence de capacité à identifier efficacement les combattants terroristes étrangers (les partenaires ne partagent pas les listes de données biométriques, aucune base de données commune, etc ;)





AUCTC

African Union Counter-Terrorism Centre

Merci



M. Idriss Mounir Lallali

Directeur adjoint

African Union Counter-Terrorism Centre (AUCTC)

Tél. : +213 21 52 00 83

Fax: +213 21 52 04 14

Courriel : L.Mounir@acsrt.org

Site Internet : <http://www.caert.org.dz>



ACSRT UNCLASSIFIED